

## Unilift CC 5, CC 7, CC 9

Notice d'installation et de fonctionnement  
50 and 60 Hz



# Français (FR) Notice d'installation et de fonctionnement

## Traduction de la version anglaise originale

La présente notice d'installation et de fonctionnement s'applique aux pompes Grundfos Unilift CC 5, CC 7 et CC 9.

Les paragraphes 1 à 3 fournissent des informations relatives au déballage, à l'installation et à la mise en service du produit en toute sécurité.

Les informations importantes sur le produit, ainsi que les consignes concernant l'entretien, le dépannage et la mise au rebut sont mentionnées dans les paragraphes 4 à 8.

## SOMMAIRE

	Page
<b>1. Informations générales</b>	<b>2</b>
1.1 Symboles utilisés dans cette notice	2
<b>2. Installation du produit</b>	<b>3</b>
2.1 Emplacement	3
2.2 Installation mécanique	4
2.3 Branchement électrique	6
<b>3. Démarrage du produit</b>	<b>6</b>
3.1 Purge du produit	7
3.2 Fonctionnement manuel	7
3.3 Fonctionnement automatique avec interrupteur à flotteur	7
3.4 Pompage dans un faible niveau d'eau	7
3.5 Protection thermique	7
<b>4. Introduction au produit</b>	<b>8</b>
4.1 Description du produit	8
4.2 Usage prévu	8
4.3 Liquides pompés	8
4.4 Identification	8
<b>5. Maintenance du produit</b>	<b>9</b>
5.1 Entretien du produit	9
5.2 Kits de maintenance	9
<b>6. Dépannage</b>	<b>10</b>
<b>7. Caractéristiques techniques</b>	<b>11</b>
7.1 Conditions de fonctionnement	11
7.2 Caractéristiques électriques	11
7.3 Caractéristiques mécaniques	12
7.4 Dimensions et poids	12
<b>8. Mise au rebut</b>	<b>12</b>

Ce produit peut être utilisé par des enfants âgés d'au moins 8 ans et par des personnes ayant des capacités physiques, sensorielles ou mentales réduites ou manquant d'expérience ou de connaissances, si elles sont correctement surveillées ou formées à l'utilisation du produit en toute sécurité et si les risques encourus ont été bien compris.

Les enfants ne doivent pas jouer avec le produit. Le nettoyage et l'entretien ne doivent pas être effectués par des enfants sans surveillance.



## 1. Informations générales

### 1.1 Symboles utilisés dans cette notice

#### 1.1.1 Signalisation des dangers susceptibles d'entraîner la mort ou des blessures

#### DANGER



Signale une situation dangereuse qui, si elle n'est pas évitée, entraîne la mort ou des blessures graves.

#### AVERTISSEMENT



Signale une situation dangereuse qui, si elle n'est pas évitée, peut entraîner la mort ou des blessures graves.

#### PRÉCAUTIONS



Signale une situation dangereuse qui, si elle n'est pas évitée, peut entraîner des blessures mineures ou modérées.

Le texte accompagnant les trois symboles de danger DANGER, AVERTISSEMENT et PRÉCAUTIONS se présente de la façon suivante :

#### TERME DE SIGNALLEMENT

##### Description du danger



Conséquence de la non-observance de l'avertissement.

- Action pour éviter le danger.

#### 1.1.2 Autres remarques importantes



Un cercle bleu ou gris autour d'un pictogramme blanc indique qu'il faut agir.



Si ces consignes de sécurité ne sont pas respectées, cela peut entraîner un dysfonctionnement ou endommager le matériel.



Conseils et astuces pour faciliter les opérations.



Avant de procéder à l'installation, lire attentivement ce document ainsi que le guide rapide. L'installation et le fonctionnement doivent être conformes aux réglementations locales et faire l'objet d'une bonne utilisation.

## 2. Installation du produit



Respecter la réglementation locale fixant les limites applicables pour la manutention et le levage manuel.

### PRÉCAUTIONS



#### Écrasement des pieds

Accident corporel mineur ou modéré  
- Utiliser des chaussures de sécurité lors de la manipulation de la pompe.



S'assurer que l'installation qui accueille la pompe est conçue pour la pression maximale de la pompe.



La pompe ne doit être utilisée qu'avec de l'eau

### 2.1 Emplacement

Les pompes Unilift CC 5, CC 7 et CC 9 peuvent être utilisées de façon fixe ou mobile.

Type de pompe	Emplacement	Longueur du câble [m]
Unilift CC 5, 50 Hz	Utilisation en intérieur	5
Unilift CC 7, 50 Hz Unilift CC 9, 50 Hz	Utilisation en intérieur et en extérieur	10
Unilift CC 5, 60 Hz Unilift CC 7, 60 Hz Unilift CC 9, 60 Hz	Utilisation en intérieur et en extérieur	10



La pompe Unilift CC 5 50 Hz est conçue uniquement pour une utilisation en intérieur



Veiller à ce qu'il y ait au moins 3 m de câble libre au-dessus du niveau du liquide. Cela limite la profondeur d'installation maximale à 7 m pour les pompes équipées d'un câble de 10 m et à 2 m pour les pompes avec 5 m de câble.

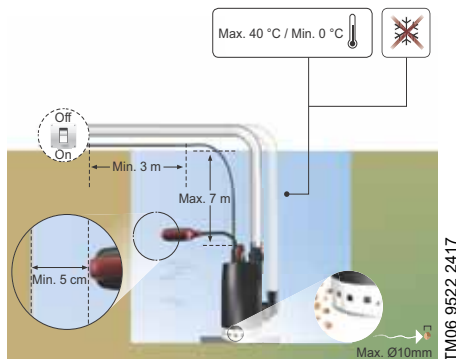

Fig. 1 Emplacement de la pompe

#### 2.1.1 Encombrement minimal

L'espace requis pour les pompes sans interrupteur à flotteur correspond aux dimensions physiques de la pompe.

#### Espace requis avec interrupteur à flotteur

Les pompes dotées d'un interrupteur à flotteur doivent avoir un espace libre de 5 cm entre l'interrupteur à flotteur et la paroi. Cet espace permet d'assurer la mobilité de l'interrupteur à flotteur.

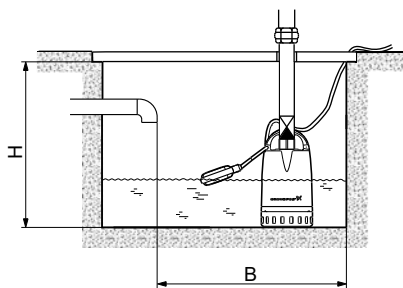

Fig. 2 Dimensions minimales de la fosse avec interrupteur à flotteur

Dimensions minimales de la fosse avec interrupteur à flotteur :

Type de pompe	Hauteur (H) [mm] (orifice de refoulement supérieur)	Hauteur (H) [mm] (orifice de refoulement latéral)	Largeur (B) [mm]
Unilift CC 5 Unilift CC 7	520	350	400
Unilift CC 9	570	400	500

### Espace requis avec bras de levier

Si elle est alimentée par un bras de levier, la pompe Unilift CC peut être installée dans une fosse étroite. Les dimensions minimales de la fosse étroite doivent être de 300 x 350 mm.

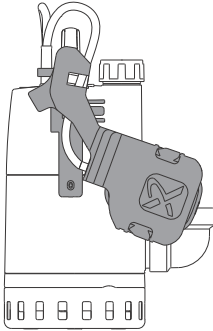

Fig. 3 Pompe Unilift CC avec bras de levier

## 2.2 Installation mécanique

### 2.2.1 Fondation

Placer la pompe sur un socle ou sur des briques de façon à ce que la boue ou d'autres substances ne recouvrent pas la crépine d'aspiration.

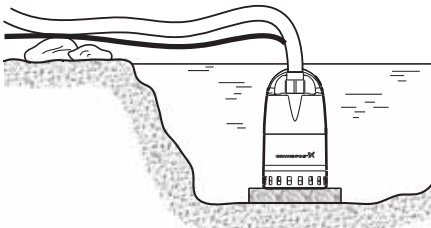

Fig. 4 Pompe montée sur socle

### 2.2.2 Levage du produit

Soulever la pompe à l'aide de la poignée de levage. Ne jamais soulever la pompe par le câble d'alimentation. À la place, attacher une corde à la poignée de levage.

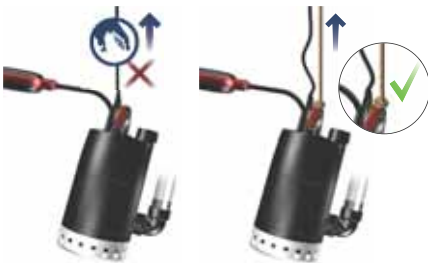

Fig. 5 Levage de la pompe

### 2.2.3 Positionnement du produit

La pompe peut être installée dans trois positions : verticale, inclinée ou horizontale. L'orifice de refoulement doit toujours être le point le plus élevé de la pompe. En fonctionnement, la crépine d'aspiration doit être recouverte par le liquide pompé pour assurer un refroidissement efficace.

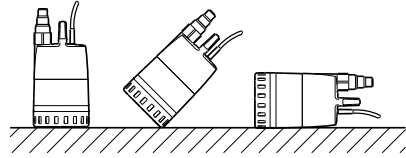

Fig. 6 Positions de la pompe

### 2.2.4 Raccordement de la tuyauterie de refoulement

La tuyauterie de refoulement peut être raccordée directement à l'orifice de refoulement situé en haut ou sur le côté de la pompe au moyen d'un adaptateur. Utiliser un adaptateur formant un angle de 90° pour l'orifice de refoulement latéral.

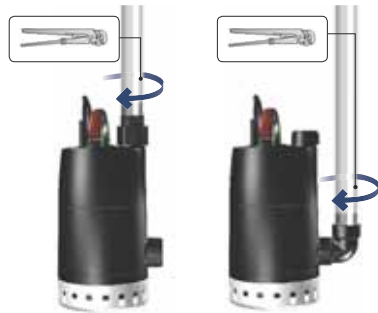

Fig. 7 Raccordement de la tuyauterie de refoulement

L'adaptateur permet le raccordement d'un tuyau ou d'un flexible en 3/4", 1" et 1 1/4" en filetage externe (G). Couper l'adaptateur pour qu'il ait le même diamètre que celui de la tuyauterie de refoulement. Si une bague est utilisée entre la tuyauterie de refoulement et l'adaptateur, l'adaptateur doit avoir une surface plane et lisse.

La norme DIN EN 12056-4 stipule que la tuyauterie de refoulement dans une installation fixe doit être directement connectée à l'orifice de refoulement de la pompe. Si l'adaptateur fourni doit être utilisé, les raccords 3/4" et 1" doivent être coupés.

### 2.2.5 Raccordement du clapet anti-retour

Pour éviter le retour du liquide dans la pompe quand elle s'arrête, le clapet anti-retour fourni doit être monté dans l'adaptateur. Le clapet anti-retour est fixé lorsque l'adaptateur est monté dans l'orifice de refoulement supérieur de la pompe.

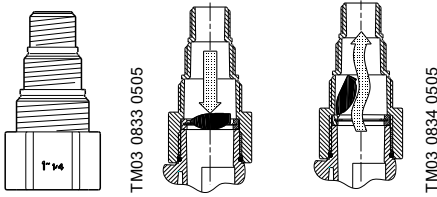

**Fig. 8** Position de l'adaptateur et fonction du clapet anti-retour

### 2.2.6 Utilisation de l'orifice de refoulement latéral

Pour utiliser l'orifice de refoulement latéral, procéder comme suit :

1. Retirer le clapet et l'adaptateur de l'orifice de refoulement supérieur.
2. Retirer le bouchon latéral et le visser sur l'orifice de refoulement supérieur.
3. Ajuster le coude de 90 ° dans l'orifice de refoulement latéral. Utiliser un ruban adhésif ou du matériel similaire.
4. Installer le clapet anti-retour dans la partie verticale du coude à 90 °.
5. Raccorder la tuyauterie de refoulement directement à l'orifice de refoulement.



Positionner le clapet anti-retour dans la partie verticale du coude à 90 °. S'il est positionné dans la partie horizontale du coude à 90 °, le clapet anti-retour peut ne pas fonctionner correctement.

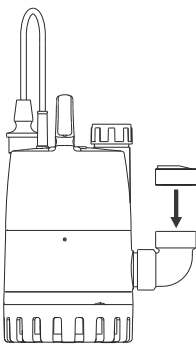
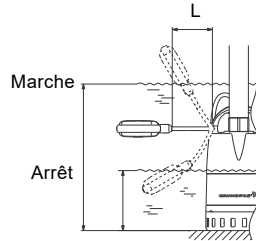

**Fig. 9** Position correcte du clapet anti-retour

### 2.2.7 Réglage de la longueur libre du câble de l'interrupteur à flotteur

Pour que l'interrupteur à flotteur puisse démarrer et arrêter la pompe, la longueur libre du câble doit être au moins de 100 mm et au maximum de 200 mm. Ajuster la différence de niveau entre le démarrage et l'arrêt en modifiant la longueur libre du câble entre l'interrupteur à flotteur et la poignée de la pompe.

- Plus la longueur libre de câble sera grande (grande différence de niveau) et moins on aura de démarrages et d'arrêts de la pompe.
- Inversement, moins la longueur libre de câble sera grande (petite différence de niveau) et plus on aura de démarrages et d'arrêts de la pompe.



**Fig. 10** Niveaux démarrage et arrêt aux longueurs minimum et maximum de câble

Type de pompe	Longueur de câble (L) 100 mm minimum		Longueur de câble (L) 200 mm maximum	
	Marche [mm]	Arrêt [mm]	Marche [mm]	Arrêt [mm]
<b>Unilift CC 5</b>	350	115	400	55
<b>Unilift CC 7</b>	350	115	400	55
<b>Unilift CC 9</b>	385	150	435	90

TM03 0829 4209

TM06 0696 0714

## 2.2.8 Niveaux de démarrage et d'arrêt du bras de levier

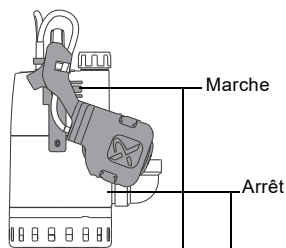

Fig. 11 Niveaux de démarrage et d'arrêt avec bras de levier

TM03 0829 4209

Type de pompe	Niveaux de démarrage et d'arrêt avec bras de levier	
	Marche [mm]	Arrêt [mm]
Unilift CC 5	211	89
Unilift CC 7	211	89
Unilift CC 9	247	125

## 2.3 Branchement électrique



Le branchement électrique doit être effectué conformément aux réglementations locales.

### DANGER

#### Choc électrique

Mort ou blessures graves

- Avant toute intervention sur le produit, l'alimentation électrique doit être coupée. S'assurer qu'elle ne risque pas d'être réenclenchée accidentellement.

- Vérifier que la tension d'alimentation et la fréquence du site d'installation correspondent aux valeurs indiquées sur la plaque signalétique.
- S'assurer qu'un raccord à la terre est possible.
- Pompes avec fiche : connecter la fiche à une prise d'alimentation.
- Pompes sans fiche : connecter la pompe de façon permanente au câblage fixe comme décrit ci-dessous.

### DANGER

#### Choc électrique

Mort ou blessures graves

- Raccorder les pompes sans fiche d'alimentation au câblage fixe de façon permanente via un interrupteur principal externe avec une distance de séparation des contacts d'au moins 3 mm au niveau de tous les pôles.



### DANGER

#### Choc électrique

Mort ou blessures graves

- La pompe doit être reliée à la terre.
- La mise à la terre de la prise électrique doit être raccordée à la mise à la terre de la pompe. La fiche doit donc être dotée du même raccord PE que la prise de courant. Sinon, utiliser un adaptateur approprié.



### DANGER

#### Choc électrique

Mort ou blessures graves

- La pompe doit être alimentée par un circuit comportant un dispositif à courant différentiel résiduel (DDR), de courant différentiel de fonctionnement assigné ne dépassant pas 30 mA.



### DANGER

#### Choc électrique

Mort ou blessures graves

- Si la pompe est utilisée pour le nettoyage ou l'entretien d'une piscine, d'un bassin de jardin ou d'un lieu similaire, veiller à ce que la pompe soit alimentée par un disjoncteur (RCCB) avec un courant de fonctionnement résiduel de 30 mA.



## 3. Démarrage du produit

### AVERTISSEMENT

#### Matériau inflammable

Mort ou blessures graves

- Ne pas utiliser la pompe avec des liquides inflammables, tels que le diesel et l'essence.



### DANGER

#### Choc électrique

Mort ou blessures graves

- La pompe ne doit pas être utilisée dans des piscines, bassins de jardin ou endroits similaires lorsque des personnes se trouvent dans l'eau.



### 3.1 Purge du produit

La purge de la pompe est automatique. Une vanne de purge d'air est intégrée dans la poignée de levage. La vanne permet à l'air de s'échapper de la pompe si le courant d'air ne passe pas à travers la tuyauterie de refoulement obstruée. Dès que la pompe est purgée, la vanne se ferme normalement. Si la pompe aspire de l'air ou de l'eau contenant beaucoup d'air, la vanne peut rejeter un mélange d'air et d'eau. Ce n'est pas un défaut mais une conséquence naturelle d'ouverture et de fermeture de la vanne.

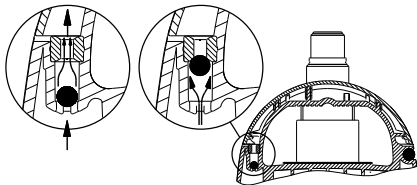

TM03 1121 1105

Fig. 12 Purge

### 3.2 Fonctionnement manuel

Démarrer et arrêter la pompe à l'aide d'un interrupteur externe.

Pour empêcher la marche à sec, contrôler régulièrement le niveau d'eau pendant le fonctionnement. Cette vérification peut être réalisée au moyen d'un capteur de niveau externe par exemple.

Afin que la pompe puisse s'auto-amorcer lorsqu'elle est mise en route, le niveau d'eau doit être d'au moins 25 mm.

La pompe est capable d'aspirer l'eau à un niveau de 20 mm.

### 3.3 Fonctionnement automatique avec interrupteur à flotteur

Lors du fonctionnement automatique, la pompe démarre et s'arrête, en fonction du niveau d'eau, de la position de l'interrupteur à flotteur et de la longueur du câble.

#### 3.3.1 Marche forcée d'une pompe avec interrupteur à flotteur

Si la pompe est utilisée pour drainer de l'eau en dessous du niveau d'arrêt de l'interrupteur à flotteur, ce dernier peut être maintenu en position plus haute en le fixant sur la tuyauterie de refoulement.

Lors d'un fonctionnement forcé, le niveau du liquide doit être vérifié régulièrement pour éviter la marche à sec.

### 3.4 Pompage dans un faible niveau d'eau

Lorsque la crépine d'aspiration est enlevée, la pompe peut pomper jusqu'à 3 mm.

Ces conditions doivent être respectées :

- La crépine d'aspiration doit être enlevée.
- La pompe doit être placée sur une surface plane et horizontale.
- L'eau ne doit pas contenir de particules susceptibles de bloquer l'entrée de la pompe.
- Le niveau doit être au minimum de 5 mm lorsque la pompe est mise en route.

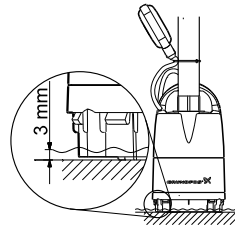

Fig. 13 Niveau d'eau bas

TM03 0832 0505

### Démontage de la crépine d'aspiration

Pour démonter la crépine d'aspiration, insérer un tournevis entre la chemise de pompe et la crépine d'aspiration en le faisant tourner autour de la pompe.

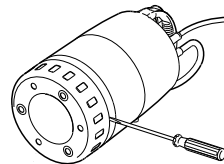

Fig. 14 Démontage de la crépine d'aspiration

TM03 0831 0505

### 3.5 Protection thermique

Si la pompe fonctionne à sec, ou si elle est en surcharge, le thermorupteur intégré arrêtera la pompe.

Lorsque le moteur est revenu à température normale, la pompe redémarre automatiquement.

## 4. Introduction au produit

### 4.1 Description du produit

#### 4.1.1 Pompes Unilift CC 5, CC 7 et CC 9

Les pompes Grundfos Unilift CC 5, CC 7 et CC 9 sont des pompes immergées monocellulaires conçues pour un fonctionnement manuel ou automatique. Les pompes se purgent automatiquement et comprennent une vanne de purge d'air.

Les pompes Unilift CC sont disponibles avec ou sans interrupteur à flotteur. Si elle est munie d'un bras de levier, la pompe peut être installée dans une fosse étroite.

#### Pompe avec interrupteur à flotteur

- Démarrage et arrêt automatiques.
- Peut pomper des niveaux d'eau bas lors du fonctionnement forcé, lorsque la crépine d'aspiration est retirée.

#### Pompe sans interrupteur à flotteur

- Démarrage et arrêt manuels externes.
- Peut pomper des niveaux d'eau bas lorsque la crépine d'aspiration est retirée.

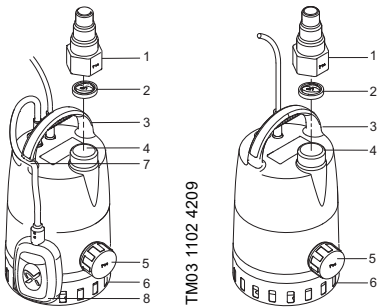

**Fig. 15** Pompe avec et sans interrupteur à flotteur

1. Adaptateur
2. Clapet anti-retour
3. Poignée de levage
4. Orifice de refoulement supérieur
5. Orifice de refoulement latéral et bouchon  
L'orifice de refoulement latéral est bouché par défaut.
6. Crépine d'aspiration
7. Collier
8. Interrupteur à flotteur.

### 4.2 Usage prévu

Les pompes Unilift CC 5, CC 7 et CC 9 peuvent être utilisées de façon fixe ou mobile. Leurs applications courantes consistent à pomper de l'eau de pluie et des eaux usées grises, par exemple :

- machines à laver, douches, éviers, etc... depuis les parties basses des immeubles jusqu'au niveau des égouts
- caves ou bâtiments facilement inondables

- puits de drainage
- réservoirs pour les eaux de surface avec arrivées des gouttières, des fosses et des tunnels etc.
- piscines, bassins ou fontaines.

La pompe Unilift CC 5 est conçue uniquement pour une utilisation en intérieur. Les pompes Unilift CC 7 et CC 9 sont conçues pour une utilisation en intérieur comme en extérieur.

### 4.3 Liquides pompés

Les pompes Grundfos Unilift CC 5, CC 7 et CC 9 sont des pompes conçues pour le pompage de l'eau de pluie et des eaux usées sans fibres.

La pompe ne convient pas au pompage des liquides suivants :

- les liquides contenant des longues fibres
- les liquides inflammables (huile, pétrole, etc.)
- les liquides agressifs.

### 4.4 Identification

#### 4.4.1 Plaque signalétique

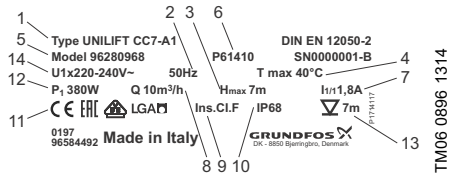

**Fig. 16** Exemple de plaque signalétique

Pos.	Description
1	Type de pompe
2	Fréquence
3	Hauteur manométrique maxi
4	Température maximale du liquide pendant le fonctionnement continu
5	Code article
6	Code de production
7	Intensité à pleine charge
8	Débit maxi
9	Classe d'isolation du moteur
10	Indice de protection
11	Certifications
12	Puissance absorbée du moteur
13	Profondeur d'installation maxi
14	Tension d'alimentation



## 5. Maintenance du produit

### 5.1 Entretien du produit

Dans des conditions normales de fonctionnement, la pompe ne requiert aucun entretien.

Si la pompe a été utilisée pour des liquides autres que de l'eau claire, la rincer immédiatement à l'eau claire après utilisation.

#### 5.1.1 Procédure

##### DANGER

##### Choc électrique

Mort ou blessures graves

- Avant toute intervention sur le produit, l'alimentation électrique doit être coupée. S'assurer qu'elle ne risque pas d'être réenclenchée accidentellement.



##### DANGER

##### Choc électrique

Mort ou blessures graves

- Si le câble d'alimentation est endommagé, il doit être remplacé par le fabricant, son technicien de maintenance ou un personnel équivalent qualifié pour éviter tout danger.



La maintenance doit être effectuée par un personnel qualifié.

#### Nettoyage de la crépine d'aspiration

1. Couper l'alimentation électrique de la pompe.
2. Purger la pompe.
3. Desserrer la crépine d'aspiration. Insérer un tournevis entre la chemise de pompe et la crépine d'aspiration en le faisant tourner autour de la pompe.
4. Nettoyer la crépine d'aspiration, puis la remettre en place.

#### Nettoyage de la roue

1. Couper l'alimentation électrique de la pompe.
2. Desserrer la crépine d'aspiration. Insérer un tournevis entre la chemise de pompe et la crépine d'aspiration en le faisant tourner autour de la pompe.
3. Démontez la partie inférieure.

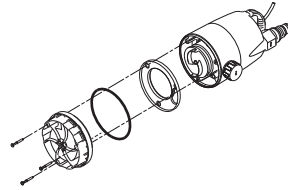

Fig. 17 Démontage de la partie inférieure

4. Enlever et nettoyer la membrane.
5. Nettoyer la pompe à l'eau claire afin d'enlever les éventuelles impuretés entre le moteur et la chemise de pompe. Nettoyer la roue.
6. Vérifier que la roue tourne librement.
7. Assembler la pompe dans l'ordre inverse du démontage.

#### 5.2 Kits de maintenance

Il est possible de remplacer ces pièces :

Kit de maintenance	Code article 50 Hz	Code article 60 Hz
Roue, CC 5	96578967	97512794
Roue, CC 7	96578968	97512822
Roue, CC 9	96578969	97512824
Clapet anti-retour	96578978	
Adaptateur pour orifice de refoulement	96578979	
Crépine d'aspiration	96578990	

Les pièces peuvent être commandées chez votre fournisseur de pompe.

Si d'autres pièces sont endommagées ou défectueuses, contacter votre fournisseur de pompe.



Le câble et l'interrupteur à flotteur doivent être remplacés par un réparateur agréé Grundfos.

TM03 1112 1005

## 6. Dépannage

### DANGER

#### Choc électrique



Mort ou blessures graves

- Avant toute intervention sur le produit, l'alimentation électrique doit être coupée. S'assurer qu'elle ne risque pas d'être réenclenchée accidentellement.

Défaut	Cause	Solution
1. La pompe ne fonctionne pas.	a) L'alimentation électrique est coupée.	Brancher l'alimentation électrique.
	b) Les fusibles de l'installation ont grillé.	Remplacer les fusibles défectueux.
	c) Le thermorupteur de la pompe s'est déclenché. Voir paragraphe <a href="#">3.5 Protection thermique</a> . (Voir aussi point 2.)	Le thermorupteur redémarre la pompe lorsque le moteur est redescendu à une température normale.
2. La pompe s'arrête après un temps de fonctionnement très bref (le thermorupteur s'est déclenché).	a) La température du liquide pompé est supérieure à celle indiquée au paragraphe <a href="#">7. Caractéristiques techniques</a> . Le moteur est en surchauffe.	La pompe démarre automatiquement après un refroidissement suffisant.
	b) La pompe est partiellement ou entièrement obstruée par des impuretés.	Nettoyer la pompe.
	c) Le niveau d'eau est trop bas au démarrage de la pompe. La pompe ne peut pas s'auto-amorcer. Voir paragraphe <a href="#">7. Caractéristiques techniques</a> .	Déplacer la pompe afin qu'elle soit mieux immergée ou ajouter de l'eau jusqu'à ce que la pompe commence à aspirer.
3. La pompe fonctionne, mais ne débite pas assez d'eau.	a) La pompe est partiellement obstruée par des impuretés.	Nettoyer la pompe.
	b) La tuyauterie ou le flexible de refoulement est partiellement obstrué(e) par des impuretés. Le flexible peut être fortement coudé.	Vérifier et nettoyer le clapet anti-retour, le cas échéant. Redresser le flexible.
4. La pompe fonctionne mais ne débite pas d'eau.	a) La pompe est obstruée par des impuretés.	Nettoyer la pompe.
	b) Le clapet anti-retour dans la tuyauterie ou le flexible de refoulement est en position fermée ou bloqué par des impuretés. Le flexible peut être fortement coudé.	Vérifier le clapet anti-retour. Nettoyer ou remplacer le clapet, si nécessaire. Redresser le flexible.
	c) Pompes avec interrupteur à flotteur : La pompe ne s'arrête pas car la longueur libre du câble de l'interrupteur à flotteur est trop grande.	Réduire la longueur libre du câble.

## 7. Caractéristiques techniques

### 7.1 Conditions de fonctionnement

#### 7.1.1 Débit

Type de pompe	Hauteur maxi [m]	Débit maxi [m <sup>3</sup> /h]
Unilift CC 5	5	6
Unilift CC 7	7	10
Unilift CC 9	9	14



L'utilisation du refoulement horizontal peut causer une baisse de 5 % de la performance.

#### 7.1.2 Température

Température ambiante maxi	40 °C
Température du liquide	0 à 40 °C
Température de fonctionnement	0 à 40 °C
Température de stockage	-10 à +50 °C

#### Protection thermique

Type de pompe	Protection thermique Températures de déclenchement
Unilift CC 5	160 °C
Unilift CC 7	160 °C
Unilift CC 9	140 °C



La pompe peut fonctionner à une température de 70 °C pour des périodes ne dépassant pas deux minutes et à intervalles d'au moins 30 minutes.

#### 7.1.3 Exigences du liquide pompé

Liquide pompé	Eau de pluie et eaux usées grises sans fibres longues
Plage pH	pH 4 à 9
Taille maxi des particules	Ø10 mm

#### 7.1.4 Niveau d'aspiration et profondeur de l'installation

Type de pompe	Niveau d'aspiration minimum avec crépine d'aspiration [mm]	Niveau d'aspiration minimum sans crépine d'aspiration [mm]
Unilift CC 5	20	3
Unilift CC 7	20	3
Unilift CC 9	20	3

Type de pompe	Profondeur d'installation maxi [m]	Longueur de câble [m]
Unilift CC 5, 50 Hz	2	5
Unilift CC 7, 50 Hz Unilift CC 9, 50 Hz	7	10
Unilift CC 5, 60 Hz Unilift CC 7, 60 Hz Unilift CC 9, 60 Hz	7	10

### 7.2 Caractéristiques électriques

Type de pompe	Tension d'alimentation [V]
50 Hz	1 x 220-240 V, 50 Hz
60 Hz	1 x 115 V, 60 Hz 1 x 230 V, 60 Hz

50 Hz	Unilift CC 5	Unilift CC 7	Unilift CC 9
Tension [V]	220-240	220-240	220-240
Intensité, I 1/1 [A]	1,2	1,8	3,5
Puissance, P1 [W]	250	380	780
Facteur de puissance, cos φ 1/1	0,90	0,98	0,94
60 Hz	Unilift CC 5	Unilift CC 7	Unilift CC 9
Tension [V]	115 230	115 230	115 230
Intensité, I 1/1 [A]	2,6 1,2	3,4 1,6	6,7 3,1
Puissance, P1 [W]	270 270	370 370	730 730
Facteur de puissance, cos φ 1/1	0,95 0,97	0,95 0,98	0,92 0,95

Type de pompe	Type de câble	Classe d'isolation
CC 5, 50 Hz	H05RN-F	F
CC 7, 50 Hz	3G0.75	
CC 9, 50 Hz	H07RN-F 3G1	B
CC 5, 60 Hz, 230 V	H05RN-F	F
	3G0.75	
CC 7, 60 Hz, 230 V	H07RN-F 3G1	F
CC 9, 60 Hz, 230 V	H07RN-F 3G1	B
CC 5, 60 Hz, 115 V		
CC 7, 60 Hz, 115 V	H07RN-F 3G1	B
CC 9, 60 Hz, 115 V		

Type de pompe	Condensateur	
	[ $\mu$ F]	[Vc]
Unilift CC 5	4	450
Unilift CC 7	8	450
Unilift CC 9	8	450

### 7.3 Caractéristiques mécaniques

Temps de marche à sec maxi :	1 minute
Bruit émis par la pompe	$\leq 70$ dB(A)
Indice de protection	IP68

### 7.4 Dimensions et poids

Voir annexe.

## 8. Mise au rebut

Ce produit ou des parties de celui-ci doit être mis au rebut tout en préservant l'environnement :

1. Utiliser le service local public ou privé de collecte des déchets.
2. Si ce n'est pas possible, envoyer ce produit à Grundfos ou au réparateur agréé Grundfos le plus proche.



Le pictogramme représentant une poubelle à roulettes barrée apposé sur le produit signifie que celui-ci ne doit pas être jeté avec les ordures ménagères.

Lorsqu'un produit marqué de ce pictogramme atteint sa fin de vie, l'apporter à un point de collecte désigné par les autorités locales compétentes. Le tri sélectif et le recyclage de tels produits participent à la protection de l'environnement et à la préservation de la santé des personnes.

Voir également les informations relatives à la fin de vie du produit sur [www.grundfos.com/products/product-sustainability/product-recycling](http://www.grundfos.com/products/product-sustainability/product-recycling).

**Dimensions and weights**

Pump type	Weight [kg]	Dimensions [mm]		
		Height	Width	Diameter
Unilift CC 5	4.3	306	185	Ø160
Unilift CC 7	5.75	306	185	Ø160
Unilift CC 9	6.6	342	185	Ø160

**Unilift CC 5 and CC 7**

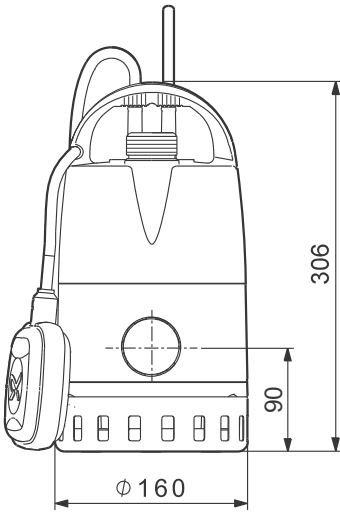

**Unilift CC 9**

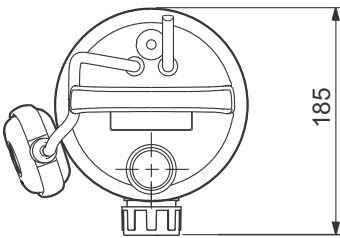
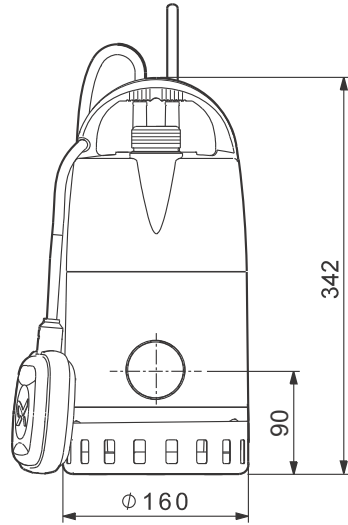

TM03 0828 4209

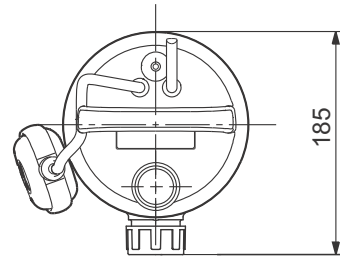

TM03 0826 4209

**Argentina**

Bombas GRUNDFOS de Argentina S.A.  
Ruta Panamericana km. 37.500 Centro  
Industrial Garin  
1619 Garin Pcia. de B.A.  
Phone: +54-3327 414 444  
Telefax: +54-3327 45 3190

**Australia**

GRUNDFOS Pumps Pty. Ltd.  
P.O. Box 2040  
Regency Park  
South Australia 5942  
Phone: +61-8-8461-4611  
Telefax: +61-8-8340 0155

**Austria**

GRUNDFOS Pumpen Vertrieb  
Ges.m.b.H.  
Grundfosstra e 2  
A-5082 Gr digg/Salzburg  
Tel.: +43-6246-883-0  
Telefax: +43-6246-883-30

**Belgium**

N.V. GRUNDFOS Bellux S.A.  
Boomsesteenweg 81-83  
B-2630 Aartselaar  
T l.: +32-3-870 7300  
T l copie: +32-3-870 7301

**Belarus**

Представительство ГРУНДФОС в  
Минске  
220125, Минск  
ул. Шафарнянская, 11, оф. 56, БЦ  
«Порт»  
Tel.: +7 (375 17) 286 39 72/73  
Факс: +7 (375 17) 286 39 71  
E-mail: minsk@grundfos.com

**Bosnia and Herzegovina**

GRUNDFOS Sarajevo  
Zmaja od Bosne 7-7A,  
BH-71000 Sarajevo  
Phone: +387 33 592 480  
Telefax: +387 33 590 465  
www.ba.grundfos.com  
e-mail: grundfos@bih.net.ba

**Brazil**

BOMBAS GRUNDFOS DO BRASIL  
Av. Humberto de Alencar Castelo  
Branco, 630  
CEP 09850 - 300  
S o Bernardo do Campo - SP  
Phone: +55-11 4393 5533  
Telefax: +55-11 4343 5015

**Bulgaria**

Grundfos Bulgaria EOOD  
Slatina District  
Iztochna Tangenta street no. 100  
BG - 1592 Sofia  
Tel. +359 2 49 22 200  
Fax. +359 2 49 22 201  
email: bulgaria@grundfos.bg

**Canada**

GRUNDFOS Canada Inc.  
2941 Brighton Road  
Oakville, Ontario  
L6H 6C9  
Phone: +1-905 829 9533  
Telefax: +1-905 829 9512

**China**

GRUNDFOS Pumps (Shanghai) Co. Ltd.  
10F The Hub, No. 33 Suhong Road  
Minhang District  
Shanghai 201106  
PRC  
Phone: +86 21 612 252 22  
Telefax: +86 21 612 253 33

**COLOMBIA**

GRUNDFOS Colombia S.A.S.  
Km 1.5 v a Siberia-Cota Conj. Potrero  
Chico,  
Parque Empresarial Arcos de Cota Bod.  
1A.  
Cota, Cundinamarca  
Phone: +57(1)-2913444  
Telefax: +57(1)-8764586

**Croatia**

GRUNDFOS CROATIA d.o.o.  
Buzinski prilaz 38, Buzin  
HR-10010 Zagreb  
Phone: +385 1 6595 400  
Telefax: +385 1 6595 499  
www.hr.grundfos.com

**GRUNDFOS Sales Czechia and Slovakia s.r.o.**

 ajkovsk ho 21  
779 00 Olomouc  
Phone: +420-585-716 111

**Denmark**

GRUNDFOS DK A/S  
Martin Bachs Vej 3  
DK-8850 Bjerringbro  
Tlf.: +45-87 50 50 50  
Telefax: +45-87 50 51 51  
E-mail: info\_GDK@grundfos.com  
www.grundfos.com/DK

**Estonia**

GRUNDFOS Pumps Eesti O   
Peterburi tee 92G  
11415 Tallinn  
Tel: + 372 606 1690  
Fax: + 372 606 1691

**Finland**

OY GRUNDFOS Pumput AB  
Trukkikuja 1  
FI-01360 Vantaa  
Phone: +358-(0) 207 889 500

**France**

Pompes GRUNDFOS Distribution S.A.  
Parc d'Activit s de Chesnes  
57, rue de Malacombe  
F-38290 St. Quentin Fallavier (Lyon)  
T l.: +33-4 74 82 15 15  
T l copie: +33-4 74 94 10 51

**Germany**

GRUNDFOS GMBH  
Schl terstr. 33  
40699 Erkrath  
Tel.: +49-(0) 211 929 69-0  
Telefax: +49-(0) 211 929 69-3799  
e-mail: infoservice@grundfos.de  
Service in Deutschland:  
e-mail: kundendienst@grundfos.de

**Greece**

GRUNDFOS Hellas A.E.B.E.  
20th km. Athinon-Markopoulou Av.  
P.O. Box 71  
GR-19002 Peania  
Phone: +0030-210-66 83 400  
Telefax: +0030-210-66 46 273

**Hong Kong**

GRUNDFOS Pumps (Hong Kong) Ltd.  
Unit 1, Ground floor  
Siu Wai Industrial Centre  
29-33 Wing Hong Street &  
68 King Lam Street, Cheung Sha Wan  
Kowloon  
Phone: +852-27861706 / 27861741  
Telefax: +852-27858664

**Hungary**

GRUNDFOS Hung ria Kft.  
T park u. 8  
H-2045 T r kb lint,  
Phone: +36-23 511 110  
Telefax: +36-23 511 111

**India**

GRUNDFOS Pumps India Private  
Limited  
118 Old Mahabalipuram Road  
Thoraipakkam  
Chennai 600 096  
Phone: +91-44 2496 6800

**Indonesia**

PT. GRUNDFOS POMPA  
Graha Intirub Lt. 2 & 3  
Jln. Cililitan Besar No.454. Makasar,  
Jakarta Timur  
ID-Jakarta 13650  
Phone: +62 21-469-51900  
Telefax: +62 21-460 6910 / 460 6901

**Ireland**

GRUNDFOS (Ireland) Ltd.  
Unit A, Merrywell Business Park  
Ballymount Road Lower  
Dublin 12  
Phone: +353-1-4089 800  
Telefax: +353-1-4089 830

**Italy**

GRUNDFOS Pompe Italia S.r.l.  
Via Gran Sasso 4  
I-20060 Truccazzano (Milano)  
Tel.: +39-02-95838112  
Telefax: +39-02-95309290 / 95838461

**Japan**

GRUNDFOS Pumps K.K.  
1-2-3, Shin-Miyakoda, Kita-ku,  
Hamamatsu  
431-2103 Japan  
Phone: +81 53 428 4760  
Telefax: +81 53 428 5005

**Korea**

GRUNDFOS Pumps Korea Ltd.  
6th Floor, Aju Building 679-5  
Yeoksam-dong, Kangnam-ku, 135-916  
Seoul, Korea  
Phone: +82-2-5317 600  
Telefax: +82-2-5633 725

**Latvia**

SIA GRUNDFOS Pumps Latvia  
Deglava biznesa centrs  
Augusta Deglava iel  60, LV-1035, Riga,  
T lr.: + 371 714 9640, 7 149 641  
Faks: + 371 914 9646

**Lithuania**

GRUNDFOS Pumps UAB  
Smolensko g. 6  
LT-03201 Vilnius  
Tel: + 370 52 395 430  
Fax: + 370 52 395 431

**Malaysia**

GRUNDFOS Pumps Sdn. Bhd.  
7 Jalan Peguam U1/25  
Glenmarie Industrial Park  
40150 Shah Alam  
Selangor  
Phone: +60-3-5569 2922  
Telefax: +60-3-5569 2866

**Mexico**

Bombas GRUNDFOS de México S.A. de  
C.V.  
Boulevard TLC No. 15  
Parque Industrial Stiva Aeropuerto  
Apodaca, N.L. 66600  
Phone: +52-81-8144 4000  
Telefax: +52-81-8144 2010

**Netherlands**

GRUNDFOS Netherlands  
Veluwezoom 35  
1326 AE Almere  
Postbus 22015  
1302 CA ALMERE  
Tel.: +31-88-478 6336  
Telefax: +31-88-478 6332  
E-mail: info\_gnl@grundfos.com

**New Zealand**

GRUNDFOS Pumps NZ Ltd.  
17 Beatrice Tinsley Crescent  
North Harbour Industrial Estate  
Auckland  
Phone: +64-9-415 3240  
Telefax: +64-9-415 3250

**Norway**

GRUNDFOS Pumper A/S  
Strømsveien 344  
Postboks 235, Leirdal  
N-1011 Oslo  
Tlf.: +47-22 90 47 00  
Telefax: +47-22 32 21 50

**Poland**

GRUNDFOS Pompy Sp. z o.o.  
ul. Klonowa 23  
Baranowo k. Poznania  
PL-62-081 Przeźmierowo  
Tel: (+48-61) 650 13 00  
Fax: (+48-61) 650 13 50

**Portugal**

Bombas GRUNDFOS Portugal, S.A.  
Rua Calvet de Magalhães, 241  
Apartado 1079  
P-2770-153 Paço de Arcos  
Tel.: +351-21-440 76 00  
Telefax: +351-21-440 76 90

**Romania**

GRUNDFOS Pompe România SRL  
Bd. Biruintei, nr 103  
Pantelimon county Ilfov  
Phone: +40 21 200 4100  
Telefax: +40 21 200 4101  
E-mail: romania@grundfos.ro

**Russia**

ООО Грундфос Россия  
ул. Школьная, 39-41  
Москва, RU-109544, Russia  
Тел. (+7) 495 564-88-00 (495) 737-30-00  
Факс (+7) 495 564 8811  
E-mail grundfos.moscow@grundfos.com

**Serbia**

Grundfos Srbija d.o.o.  
Omladinskih brigada 90b  
11070 Novi Beograd  
Phone: +381 11 2258 740  
Telefax: +381 11 2281 769  
www.rs.grundfos.com

**Singapore**

GRUNDFOS (Singapore) Pte. Ltd.  
25 Jalan Tukang  
Singapore 619264  
Phone: +65-6681 9688  
Telefax: +65-6681 9689

**Slovakia**

GRUNDFOS s.r.o.  
Prievozská 4D  
821 09 BRATISLAVA  
Phona: +421 2 5020 1426  
sk.grundfos.com

**Slovenia**

GRUNDFOS LJUBLJANA, d.o.o.  
Leskovoška 9e, 1122 Ljubljana  
Phone: +386 (0) 1 568 06 10  
Telefax: +386 (0) 1 568 06 19  
E-mail: tehnika-si@grundfos.com

**South Africa**

Grundfos (PTY) Ltd.  
16 Lascelles Drive, Meadowbrook Estate  
1609 Germiston, Johannesburg  
Tel.: (+27) 10 248 6000  
Fax: (+27) 10 248 6002  
E-mail: lgradidge@grundfos.com

**Spain**

Bombas GRUNDFOS España S.A.  
Camino de la Fuenteclia, s/n  
E-28110 Algete (Madrid)  
Tel.: +34-91-848 8800  
Telefax: +34-91-628 0465

**Sweden**

GRUNDFOS AB  
Box 333 (Lunnagårdsgatan 6)  
431 24 Mölndal  
Tel.: +46 31 332 23 000  
Telefax: +46 31 331 94 60

**Switzerland**

GRUNDFOS Pumpen AG  
Bruggacherstrasse 10  
CH-8117 Fällanden/ZH  
Tel.: +41-44-806 8111  
Telefax: +41-44-806 8115

**Taiwan**

GRUNDFOS Pumps (Taiwan) Ltd.  
7 Floor, 219 Min-Chuan Road  
Taichung, Taiwan, R.O.C.  
Phone: +886-4-2305 0868  
Telefax: +886-4-2305 0878

**Thailand**

GRUNDFOS (Thailand) Ltd.  
92 Chaloein Phrakiat Rama 9 Road,  
Dokmai, Pravej, Bangkok 10250  
Phone: +66-2-725 8999  
Telefax: +66-2-725 8998

**Turkey**

GRUNDFOS POMPA San. ve Tic. Ltd.  
Sti.  
Gebze Organize Sanayi Bölgesi  
İhsan dede Caddesi,  
2. yol 200. Sokak No. 204  
41490 Gebze/ Kocaeli  
Phone: +90 - 262-679 7979  
Telefax: +90 - 262-679 7905  
E-mail: satis@grundfos.com

**Ukraine**

Бізнес Центр Європа  
Столичне шосе, 103  
м. Київ, 03131, Україна  
Телефон: (+38 044) 237 04 00  
Факс.: (+38 044) 237 04 01  
E-mail: ukraine@grundfos.com

**United Arab Emirates**

GRUNDFOS Gulf Distribution  
P.O. Box 16768  
Jebel Ali Free Zone  
Dubai  
Phone: +971 4 8815 166  
Telefax: +971 4 8815 136

**United Kingdom**

GRUNDFOS Pumps Ltd.  
Grovebury Road  
Leighton Buzzard/Beds. LU7 4TL  
Phone: +44-1525-850000  
Telefax: +44-1525-850011

**U.S.A.**

GRUNDFOS Pumps Corporation  
9300 Loiret Blvd.  
Lenexa, Kansas 66219  
Phone: +1-913-227-3400  
Telefax: +1-913-227-3500

**Uzbekistan**

Grundfos Tashkent, Uzbekistan The  
Representative Office of Grundfos  
Kazakhstan in Uzbekistan  
38a, Oybek street, Tashkent  
Телефон: (+998) 71 150 3290 / 71 150 3291  
Факс: (+998) 71 150 3292

Addresses Revised 15.01.2019

**96584492** 1019

ECM: 1273051

Trademarks displayed in this material, including but not limited to Grundfos, the Grundfos logo and "be think innovate" are registered trademarks owned by The Grundfos Group. All rights reserved. © 2019 Grundfos Holding A/S, all rights reserved.